

SKYE TILT

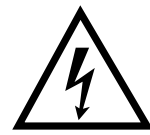

IP20 -0



ALASVALO | DOWNLIGHT ARMATUR | ALLVALGUSTI | DOWNLIGHT

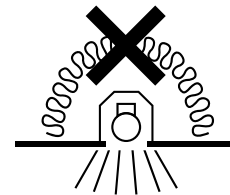
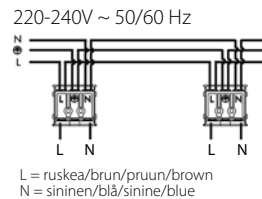
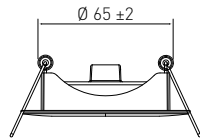
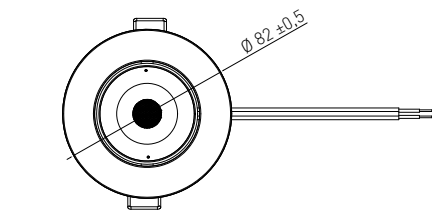

Valaisinta ei saa asentaa suoraan eristemateriaaliin.

Denna armatur är inte avsedd för att täckas med värmeisolerande material.

The luminaire is not suitable for covering with thermally insulated material.

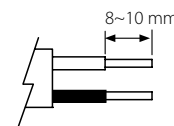
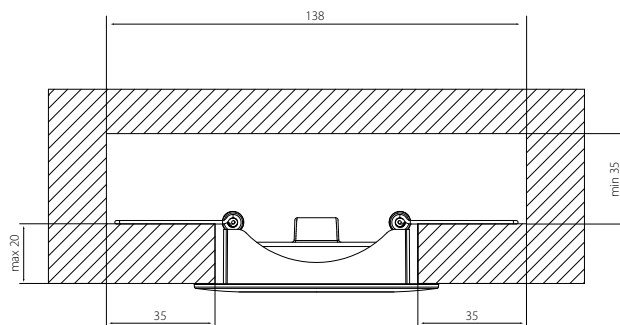
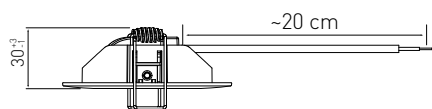

Kytettävä erillisessä rasiassa.

Inkoppling via separat dosa.

Ühendamine eraldi jaotuskarbi kaudu.

Connection in a separate terminal box.

Valaisimen saa asentaa vain sähköalan ammattilainen. Käytä ainoastaan syöttöjännitettä ja taajuutta joka on merkitty valaisimeen. Kytke virta pois päältä ennen asennusta tai huoltoa. Tämä asennusohje on säilytettävä ja sen on oltava käytössä asennuksessa ja huollossa. Valaisimen valonlähde ei ole vaihdettavissa. Vaihda tilalle uusi valaisin, jos valonlähde rikkoutuu (⚠). Huolehdi valaisimen osien asianmukaisesta kierrätyksestä. Käytöstä poistetut sähkö- ja elektroniikkalaitteet ovat SER-romua.

Katso lähin kierrätyspiste: www.kierratys.info.

Vi rekommenderar att installationen görs av en behörig elektriker. Använd endast driftspänning och frekvens som är märkt på armaturen. Bryt av stömmen för installation eller service. Denna monteringsanvisning bör sparas och finnas tillgänglig vid installation eller framtida service. Ljuskälla kan inte byt ut, vänligen byt ut till en ny armatur om ljuskällan går sönder (⚠). Se till att armaturens delar återvinns tillbörligt. Kasserade elektriska och elektroniska produkter är el- och elektronikavfall. Återvinna produkten via deft nationella WEEE-samlingscentret.

Elektriseadmete paigaldustöid on lubatud teha üksnes vastaval spetsialistil. Kasuta ainult valgustile märgitud võrguvoolu ja sagedust. Lülita enne paigaldust ja hooldust vool välja. Käesolevat juhendit tuleb säilitada ning järgida paigaldamisel ja hooldusel. Valgusallikat ei saa asendada, palun vahetage valgusti välja, kui selle valgusallikas on katki (⚠). Suunake valgusti osad eeskirjade kohaselt ringlusesse. Kasutusest kõrvaldatud elektri- ja elektroonikaseadmed on jäätmed, mis tuleb toimetada elektroonikaromu kogumispunkti.

Only a professional electrician is allowed to do the installation. Use only rated voltage and frequency as marked in the fixture. Switch off the current before installation or service. This mounting instruction must be kept available during installation and for future maintenance. This luminaire has no replaceable light source. Please replace a whole new fixture if the light source is broken (⚠). Handle the recycling of the luminaire's components in the appropriate manner. Discarded electrical and electronic equipment is waste, that has to be recycled via the national WEEE collection center.

SKYE TILT IP20

NRO	KOODI KOD /CODE	VÄRI/FÄRG VÄRV/COLOUR	VALONLÄHDE / LJUSKÄLLA VALGUSALLIKAS / LIGHT SOURCE	KG	GTIN	
4146529	A1SKYA	SKYE IP20 5W/840 3-SET suun VA	valkoinen/vit/valge/white	kiinteä/integrerad/integreeritud/integrated led 3x 5W 4000K 36D 450lm	0,075	6435200273222
4146530	A1SKYB	SKYE IP20 5W/830 3-SET suun VA	valkoinen/vit/valge/white	kiinteä/integrerad/integreeritud/integrated led 3x 5W 3000K 36D 450lm	0,075	6435200273239
4146531	A1SKYC	SKYE IP20 5W/840 suun. VA	valkoinen/vit/valge/white	kiinteä/integrerad/integreeritud/integrated led 5W 4000K 36D 450lm	0,075	6435200273246
4146532	A1SKYD	SKYE IP20 5W/830 suun. VA	valkoinen/vit/valge/white	kiinteä/integrerad/integreeritud/integrated led 5W 3000K 36D 450lm	0,075	6435200273253
4146533	A1SKYE	SKYE IP20 5W/840 suun. KR	kromi/kroom/krom/chrome	kiinteä/integrerad/integreeritud/integrated led 5W 4000K 36D 450lm	0,075	6435200273260
4146534	A1SKYF	SKYE IP20 5W/830 suun. KR	kromi/kroom/krom/chrome	kiinteä/integrerad/integreeritud/integrated led 5W 3000K 36D 450lm	0,075	6435200273277
4146535	A1SKYG	SKYE IP20 5W/840 suun. NI	nikkeli/nickel/nikkel/nickel	kiinteä/integrerad/integreeritud/integrated led 5W 4000K 36D 450lm	0,075	6435200273284
4146536	A1SKYH	SKYE IP20 5W/830 suun. NI	nikkeli/nickel/nikkel/nickel	kiinteä/integrerad/integreeritud/integrated led 5W 3000K 36D 450lm	0,075	6435200273291